

Инструкция пользователя User Manual

Серия SM (4K)/ Series SM (4K)

Русский	2
English.	9

Благодарим Вас за покупку телевизора AVEL. Перед установкой и использованием, пожалуйста, ознакомьтесь с инструкцией.

Пожалуйста, сохраните инструкцию для использования в будущем.

Инструкция может быть изменена без предварительного уведомления.



Предупреждение

Во избежание риска пожара, удара электрическим током или других повреждений соблюдайте меры предосторожности во время установки и использования телевизора. Электрическая розетка должна быть легко доступна, иметь заземление и быть подключенной к УЗО (Устройство Защитного Отключения).

- Во избежание удара электрическим током не допускайте попадание воды на электрическую розетку и коммутационные провода.
- Не перегружайте электрическую сеть. Перегрузка может стать причиной пожара.
- Необходим родительский контроль при использовании техники детьми.
- Не используйте телевизор, если есть повреждения самого продукта или любой его части, в особенности электрической проводки.
- Избегайте соприкосновения провода питания с нагретыми/горячими поверхностями.
- Если Вы заметили дым или посторонний запах от телевизора, немедленно отключите прибор от электрической сети и обратитесь в сервисный центр.
- Не используйте и не храните легковоспламеняющиеся вещества рядом с телевизором.
- Используйте телевизор только по его прямому назначению.
- Телевизор предназначен только для использования в помещениях.
- Для безопасности отключайте телевизор от электрической сети и антенны на время длительного отсутствия и во время грозы.
- Не применяйте моющие средства, содержащие абразивные вещества.

Комплект поставки

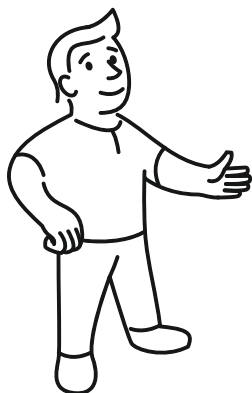

Пожалуйста, убедитесь, что комплект поставки телевизора состоит из следующих предметов:

1. Монтажный короб x 1 шт.
2. Набор крепежных винтов x 1 шт.
3. Инструкция по установке x 1 шт.
4. Установочный чертеж x 1 шт.
5. Инструкция «Перед первым включением» x 1 шт.
6. Пульт ДУ x 1 шт.**
7. Провод питания x 1 шт.
8. Адаптер AC/DC x 1 шт.***
9. Крепление влагозащищенного пульта ДУ x 1 шт.
10. Переходник Mini Jack 3.5 мм - 3 x RCA x 1 шт.

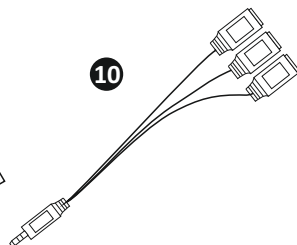
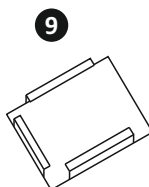
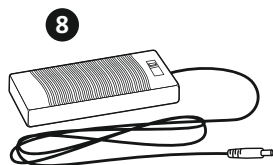
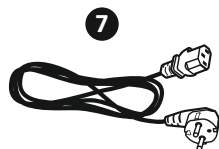
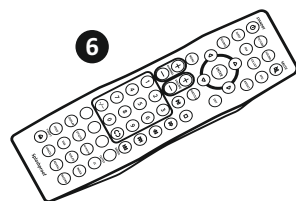
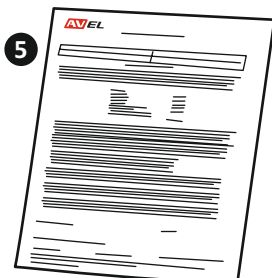
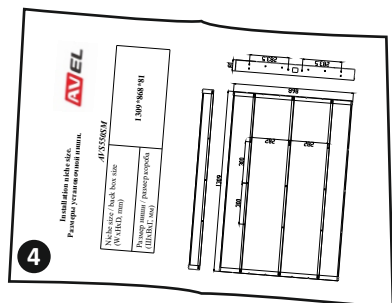
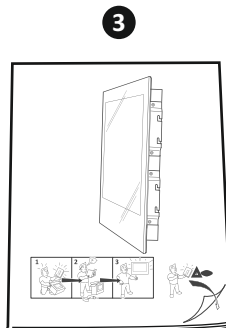
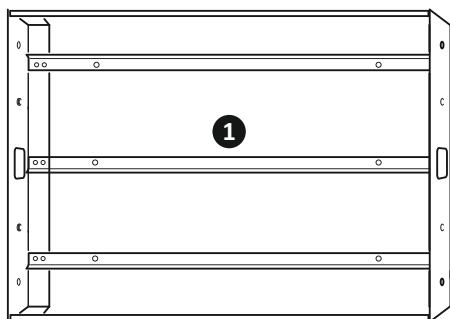

*Изображения могут отличаться от реального вида комплектующих.

** Телевизор может комплектоваться вторым премиальным пультом.

*** Только для моделей AVS430SM, AVS490SM и AVS550SM.

Пульт дистанционного управления

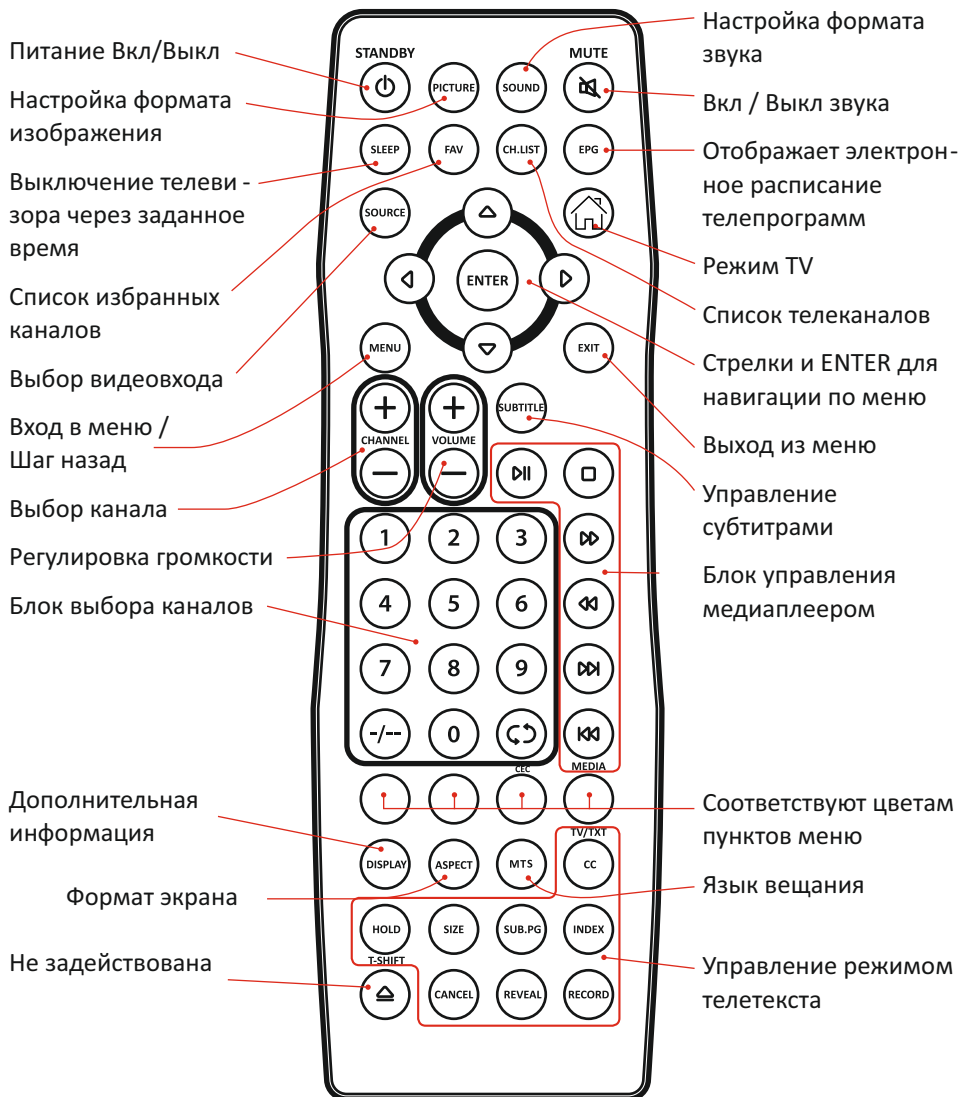

Замена батарейки

Модель CR2032

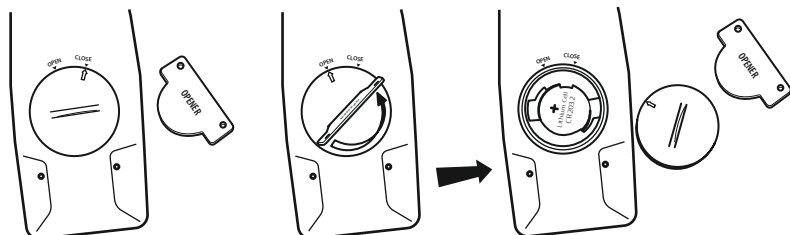

Коммутация

AVS430SM, AVS490SM, AVS550SM

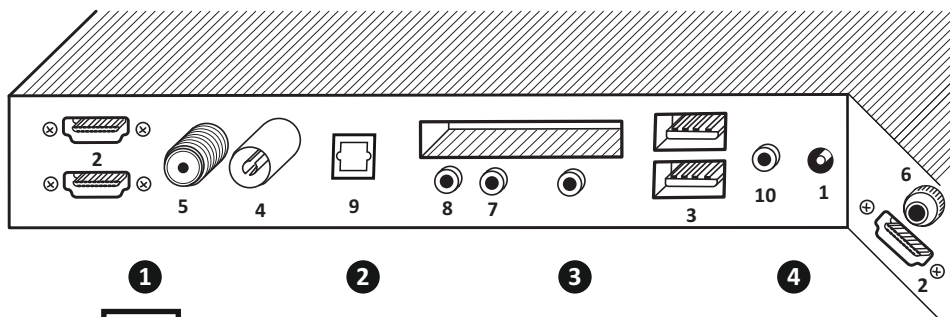
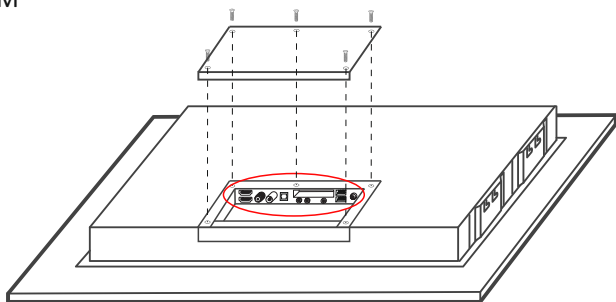

Power x 1

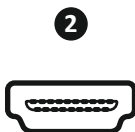

HDMI input x 3



USB-port x 2



TV x 1



TV(S2) x 1



IR control x 1*



Mini YPbPr x 1



Mini AV x 1



Optical Audio Out x 1



Earphone x 1

* Для внешнего ИК ресивера и функции IR pass through.

Коммутация

AVS650SM, AVS750SM

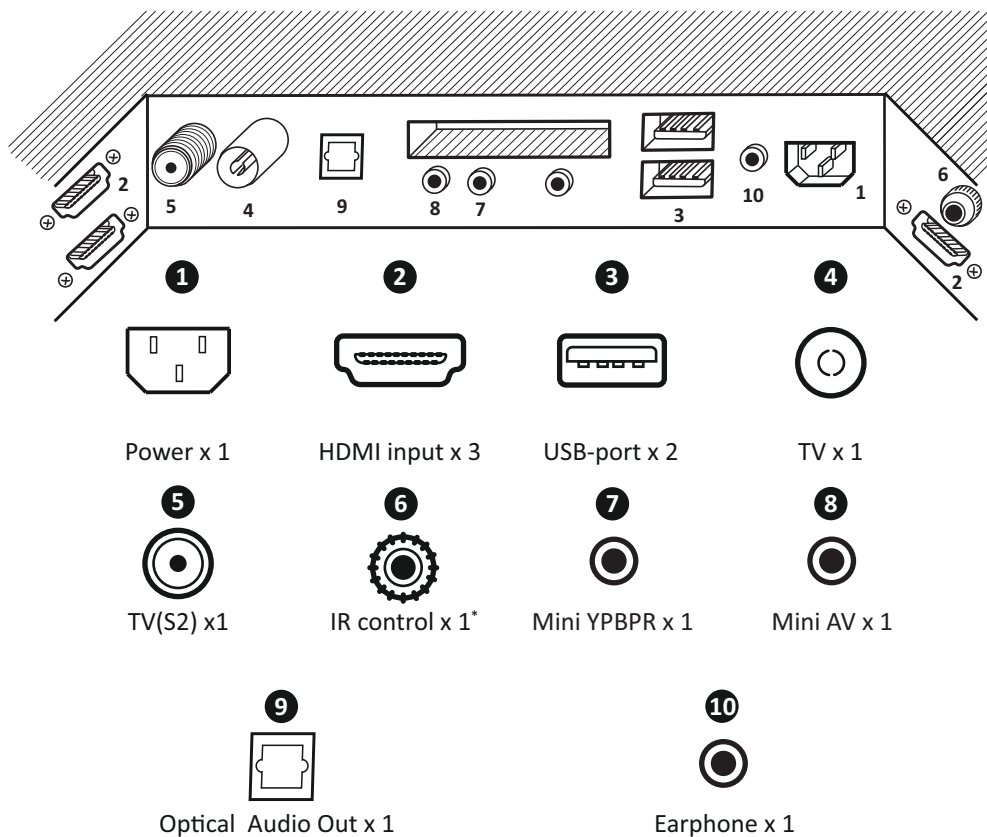
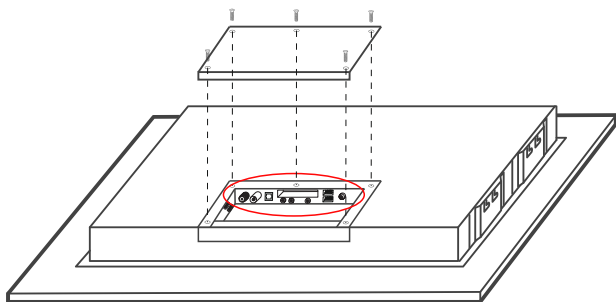

* Для внешнего ИК ресивера и функции IR pass through.

Кнопки управления*



⊕ M V- V+ CH- CH+ ■
1 2 3 3 4 4 5

- 1 Питание Вкл/Выкл
- 2 Вход в меню
- 3 Регулировка громкости
- 4 Выбор канала
- 5 Выбор источника

Решение проблем



Симптом

Нет изображения

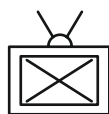

Возможное решение

Проверьте светодиод на передней панели ТВ. Если он красный, то телевизор выключен. Если светодиод зеленый, попробуйте выбрать другой видеовход. Если светодиод не горит, проверьте линию питания и светодиод на блоке питания.

Не работает пульт

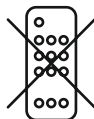

Направьте пульт на ТВ, нажмите кнопку питания и проверьте, стал ли светодиод телевизора зеленым. Если нет, то замените батарейку на новую.

* Опция, отсутствует на зеркальных ТВ.

Thank you for choosing AVEL TV! Before using and installing the product, please read this guide.

Please keep this manual for future reference.

The information in this manual is subject to change without prior notice.



Warnings

To reduce the risk of fire, electric shock and other injuries, keep these safety precautions in mind when installing, using and maintaining your TV. The mains outlet should be installed near the equipment, be easily accessible. The TV should be connected to a grounded GFCI protected mains outlet.

- To protect against electric shock, do not immerse the power cord, power plug or product in water or other liquid.
- Do not overload AC outlets or extension cords. Overloading can cause a fire.
- Close supervision by adults is necessary when a product is used by or near children.
- Do not operate the product with a damaged cord or plug or if it has been damaged in any manner.
- Do not let the power cord get in contact with hot surfaces.
- If you notice any smoke or scorched smell near the product, unplug the power cord and contact qualified personnel for service or repair.
- Do not use or place any combustible or flammable substances near the product.
- Do not use this product for other than intended use.
- This product is intended for indoor use only.
- For added safety, during a light storm, or when this product is left unattended and unused for a long time, unplug it from the wall outlet and disconnect the antenna.
- Do not use detergents containing abrasives.

Accessories

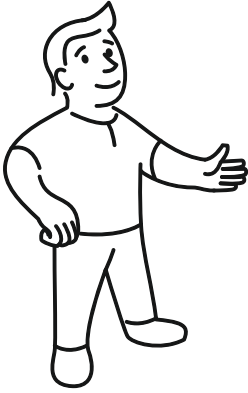

Please make sure that the accessories are in the package as shown below:

1. Mounting back box x 1 pcs.
2. Mounting bolts set x 1 pcs.
3. Installation manual x 1 pcs.
4. Installation drawing x 1 pcs.
5. Prior to First Use x 1 pcs.
6. Remote control x 1 pcs.**
7. Power cable x 1 pcs.
8. Power adapter x 1 pcs.***
9. Waterproof remote control holder x 1 pcs.
10. Mini jack 3.5mm to AV RCA converter cable x 1 pcs.

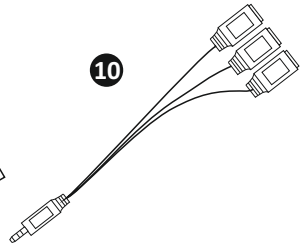
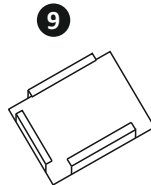
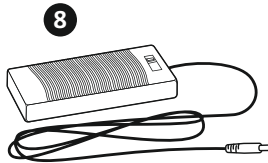
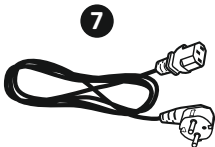
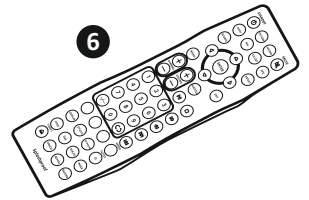
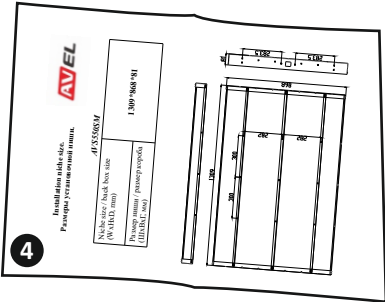
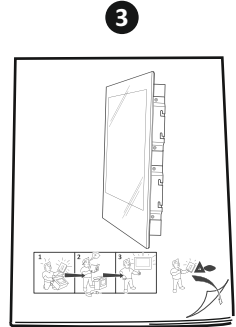
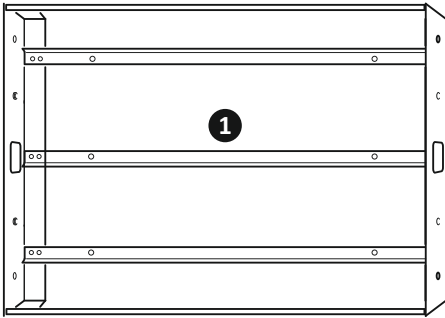
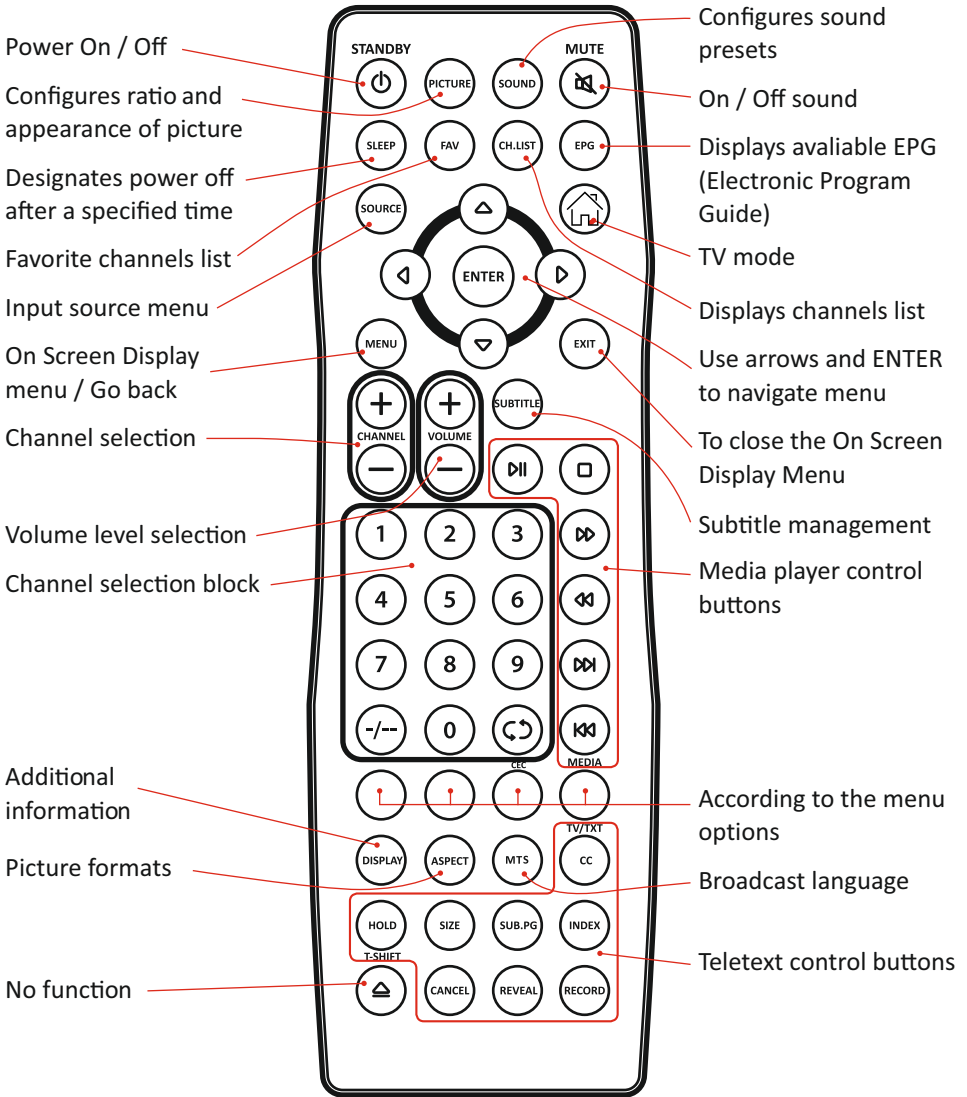

*Image is given for reference and may be different with the actual components.

**The TV can be equipped with a second premium remote control (option).

*** Only AVS430SM, AVS490SM, AVS550SM.

Remote control



Battery replacement

Battery type CR2032

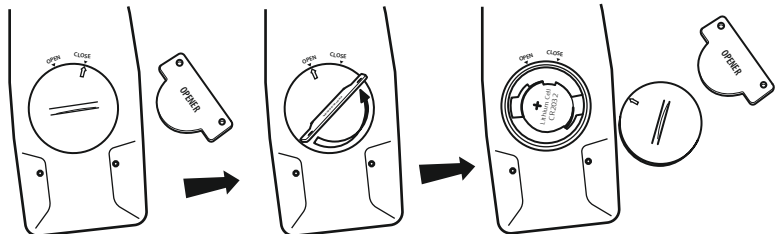

Inputs and Outputs

AVS430SM, AVS490SM, AVS550SM

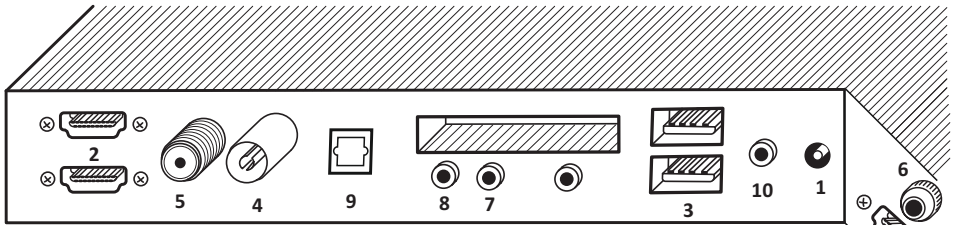
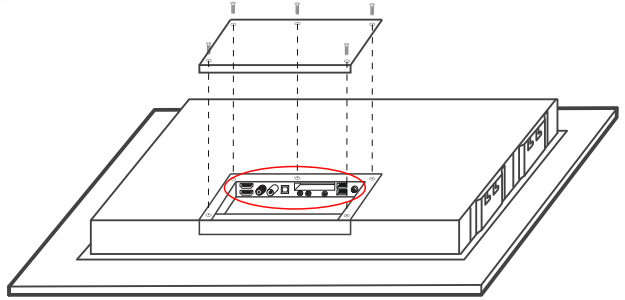

Power x 1

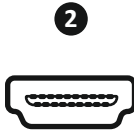

HDMI input x 3



USB-port x 2



TV x 1



TV(S2) x 1



IR control x 1*



Mini YPbPr x 1



Mini AV x 1



Optical Audio Out x 1



Earphone x 1

* For external IR receiver or IR pass through connector.

Inputs and Outputs

AVS650SM, AVS750SM

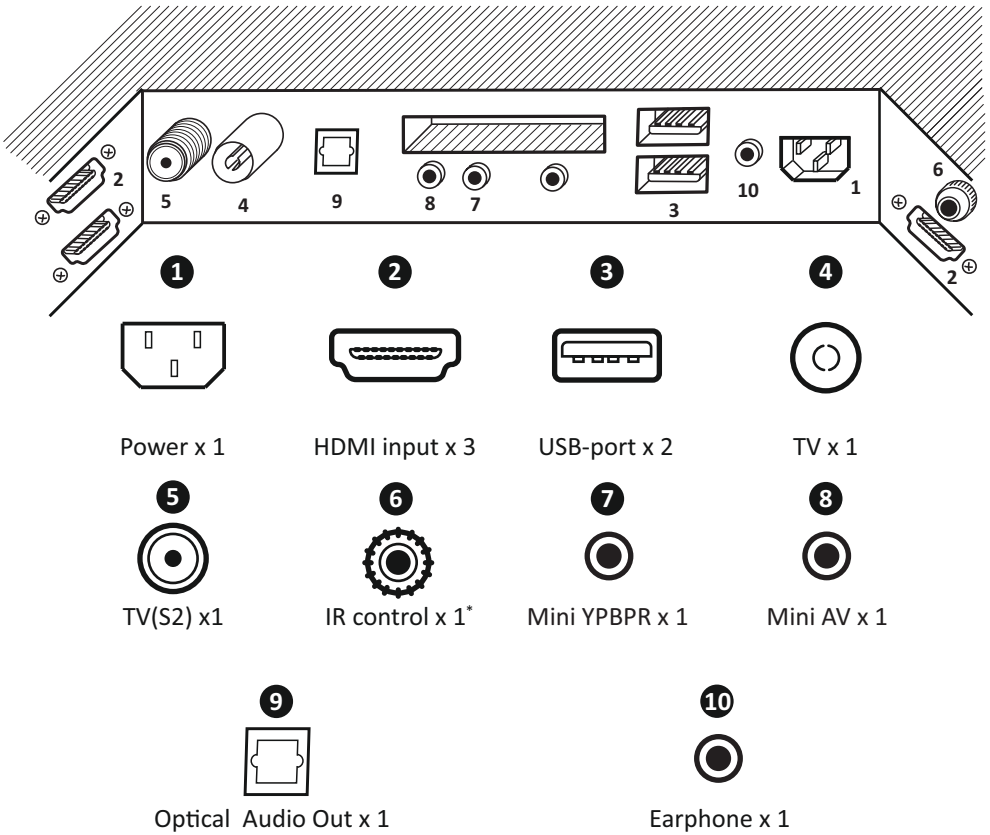
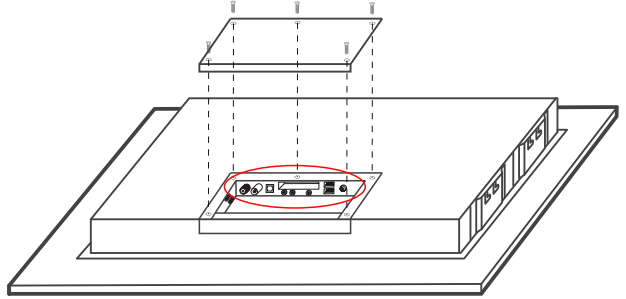

* For external IR receiver or IR pass through connector.

Settings

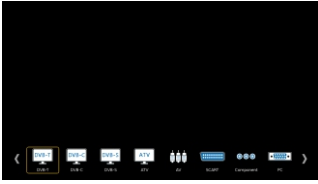

Input Source selection

- 1 . Press SOURCE button
- 2 . Use arrows to choose the desired input
- 3 . Press ENTER to confirm selection
- 4 . Use EXIT button to close menu.

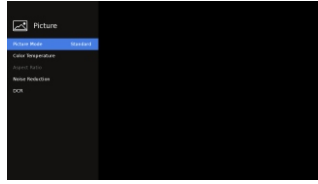
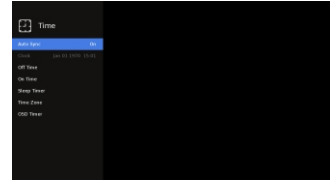

Image settings

It is used for tuning of the brightness, color, noise reduction and the color temperature.



Time settings

It is used for tuning of date, time, sleep timer and auto standby.



TV tuner settings

It is used for tuning of digital and analog TV channels and editing.

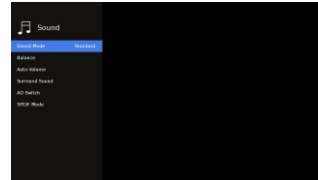

Sound settings

It is used for tuning of equalizer, automatic volume control and surround effect.

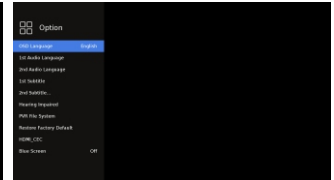

Menu settings

It contains language settings, reset function. HDMI CEC – for control external device by HDMI.



Parental menu

Offers options to restrict program and set access password.

Panel buttons*

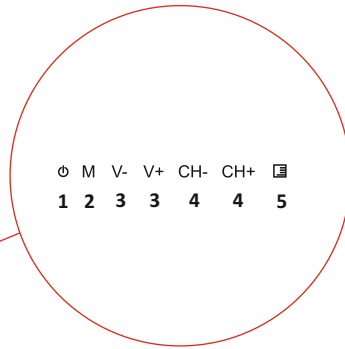

- ❶ Power On/Off
- ❷ On Screen Display menu
- ❸ Volume level selection
- ❹ Channel selection
- ❺ Input source menu

Troubleshooting



Symptoms

Blank screen



Possible Solution

Check the LED indicator. If the LED indicator is red, the TV is in standby. If the LED indicator is green, try to change input/source. If the LED indicator is black, check the power connection and LED indicator at power adapter.

Remote control doesn't work

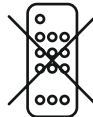

Point the remote control to the TV and press power button on the remote control. If the status LED becomes green, remote control is OK. If not, replace the batteries of the remote control.

* Option, not available for Mirror TVs.



AVIS ELECTRONICS OVERSEAS LIMITED

Manufacturer: 506-507A, HuiGu ChuangXin Technology park, JingBei road, Shiyan town , Baoan district, Shenzhen, Guangdong, China, 518108

For more details, please visit www.aviselectronics.com

Юридический адрес изготовителя: 506-507A, HuiGu ChuangXin Technology park, JingBei road, Shiyan town , Baoan district, Shenzhen, Guangdong, China, 518108

Импортер: ООО «ИЛВИБЕЛ»

Юридический адрес импортера: РЕСПУБЛИКА БЕЛАРУСЬ, 220002, МИНСК
ул. Кропоткина 89, пом. 37

За дополнительной информацией, пожалуйста,
заходите на <https://avel-tv.by>

Made in China | Сделано в Китае

